



Centralis Receiver RTS 2

Řídicí jednotka s přijímačem dálkového ovládání



Abyste mohli optimálně využít všech výhod rádiového přijímače Centralis Receiver RTS, přečtěte si pozorně následující návod k provozu.

inteo Centralis Receiver RTS

Centralis Receiver RTS je řídicí jednotka - přijímač dálkového ovládání především pro markýzy. Spolupracuje se všemi nástěnnými a přenosnými ovladači řady Somfy RTS. Povelý jsou přenášeny rádiovým signálem v pásmu 433,42 MHz. Dosah může být až 300 m ve volném prostoru resp. až 20 m uvnitř budov (přes dvě betonové zdi). Jedná se o typické hodnoty, závislé na místních podmínkách.

Centralis Receiver RTS nespolupracuje s bezdrátovými automatikami Eolis/Soliris Sensor RTS.

1. Technické údaje

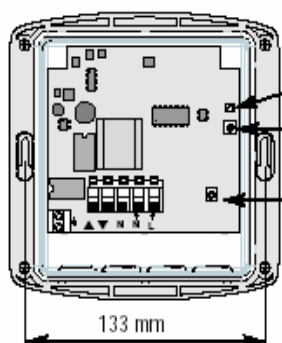

Kontrolka LED
Programovací tlačítko
Tlačítko ručního ovládání

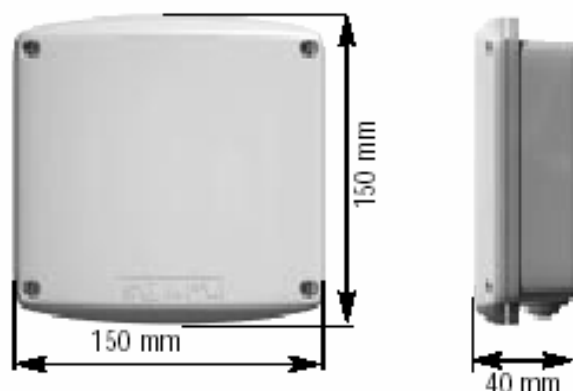

Jmenovité provozní napětí: 220 – 240 V ~ 50/60 Hz

Krytí: IP 44

Provozní teplota: -20° C ... + 50° C

Třída ochrany: II

Pracovní prostředí: venkovní běžné

Pracovní kmitočet: 433,42 MHz



Somfy, spol. s r.o. tímto prohlašuje, že výrobek Centralis Receiver RTS je ve shodě se základními požadavky a dalšími příslušnými ustanoveními směrnice 1999/5/ES
Prohlášení o shodě je k dispozici na adrese www.somfy.com/ce

2. Instalace



Elektrická instalace, připojení na rozvodnou síť 230 V a uvedení do provozu smí být provedeno pouze osobou s příslušnou odbornou kvalifikací.

Vodiče připojujte při odpojeném síťovém napětí! Zajistěte, aby nemohlo dojít k nechtěnému zapnutí síťového napětí!

Správný a bezchybný provoz je zaručen pouze při odborné instalaci a dostatečně dimenzovaném napájení!

Řídicí jednotka s přijímačem dálkového ovládání

2.1 Montáž

Doporučení pro montáž:

- Centralis Receiver RTS upevníte tak, aby kabelové vstupy směřovaly dolů.
- Centralis Receiver RTS neupevňujte na kovový podklad (za určitých okolností by mohl nepříznivě ovlivnit příjem signálu).
- Minimální výška Centralis Receiver RTS nad zemí - **1,5 m**.
- Minimální vzdálenost mezi Centralis Receiver RTS a vysílačem - **30 cm**.
- Minimální vzdálenost mezi dvěma přijímači Centralis Receiver RTS - **20 cm**.

2.2 Zapojení

Centralis Receiver RTS může řídit všechny standardní pohony SOMFY.

POZNÁMKA:

Při povelu DOLŮ se markýza musí vysouvat.

Pokud pohon reaguje na povely ovladače opačně, zaměňte na svorkovnici vzájemně černou a hnědou žílu kabelu od pohonu.

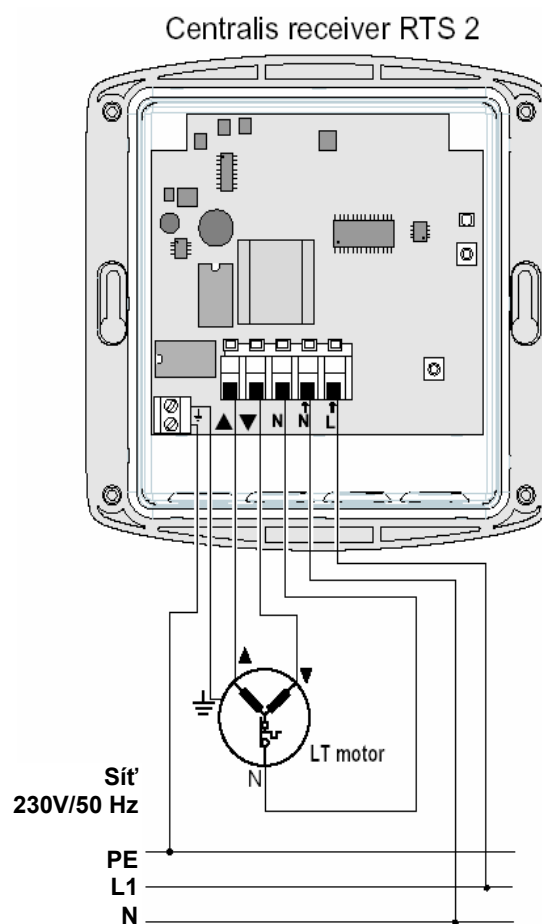
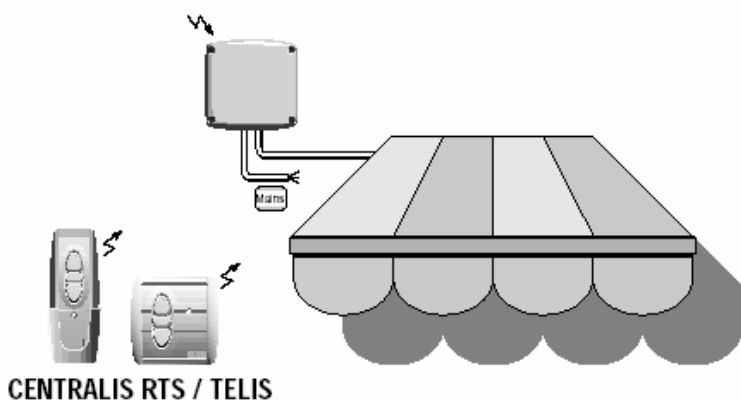

Řídicí jednotka s přijímačem dálkového ovládání

2.3 Programování

2.3.1 Naučení prvního vysílače

Držte stlačené programovací tlačítko na Centralis Receiver RTS tak dlouho, dokud se kontrolka LED nerozsvítí (cca 2 s).

Stlačte krátce tlačítko programování na požadovaném dálkovém ovladači - viz návod ovladače.

Kontrolka LED v přijímači Centralis Receiver RTS začne blikat, a tím signalizuje úspěšné naučení vysílače.

→ Přijímač se nyní na dobu jedné minuty nachází v programovacím módu. Pokud není zadán žádný povel, jedné minutě LED zhasne a učicí mód je automaticky ukončen.

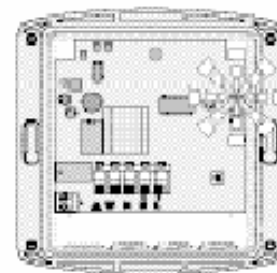
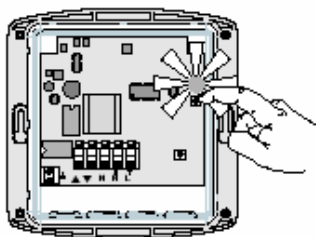

2.3.2 Naučení jediného vysílače do více přijímačů Centralis Receiver RTS

Uvedte všechny přijímače Centralis Receiver RTS, do kterých chcete vysílač naučit, do programovacího módu - viz výše bod 2.3.1.

Stlačte krátce tlačítko programování na požadovaném dálkovém ovladači - viz návod ovladače.

→ Všechny Centralis Receiver RTS, do kterých byl vysílač naučen, potvrzují úspěšné naučení vysílače blikající kontrolkou.

2.3.3 Naučení dalšího vysílače do přijímače Centralis Receiver RTS

Lze použít buď postup podle 2.3.1., nebo využít některého již dříve naučeného ovladače a s jeho pomocí uvést přijímač do programovacího režimu:

- Stlačte programovací tlačítko ovladače, který již byl do Centralis Receiver RTS naučen, na déle jak 2 sekundy. Tím je Centralis Receiver RTS uveden do učicího módu.
 - Kontrolka ovladače se po asi 2s rozsvítí a signalizuje, že se Centralis Receiver RTS po dobu jedné minuty nachází v učicím módu.
- Stlačte nyní krátce tlačítko programování na ovladači, který má být nově naučen.

Řídicí jednotka s přijímačem dálkového ovládání

2.3.4 Vymazání (jednoho) vysílače z paměti Centralis Receiver RTS

Ovladač se z paměti přijímače Centralis Receiver RTS maže stejným způsobem, jako se do ní ukládá.

Pro požadovaný ovladač proveďte buď postup podle 3.2.1
nebo

použijte některý z ovladačů, který má v paměti přijímače zůstat uložený. Pomocí něj uveďte přijímač do programovacího režimu a postupujte dle 2.3.3.

2.3.5 Vymazání všech vysílačů z paměti Centralis Receiver RTS

Abyste vymazali všechny vysílače z paměti přijímače Centralis Receiver RTS, stlačte programovací tlačítko na Centralis Receiver RTS tak dlouho, dokud nezačne kontrolka LED v Centralis Receiver RTS blikat.

→ Veškerý obsah paměti Centralis Receiver RTS přijímače je vymazán.

2.4 Uživatelská mezipoloha

Centralis Receiver RTS umožňuje naučení dvou libovolně volitelných mezipoloh:

- Jedna mezipoloha se najíždí z horní koncové polohy, tj. z polohy, kdy je markýza svinutá
- Druhá mezipoloha se najíždí z dolní koncové polohy, tj. z polohy, kdy je markýza plně rozvinuta

Mezipoloha je určena dobou, po kterou je pohon v chodu z dolní/horní koncové polohy do mezipolohy. Proto je mezipolohu nutné vyvolávat vždy z koncové polohy.

2.4.1 Naučení mezipolohy z horní koncové polohy (IP 1)

Najedte s markýzou do horní koncové polohy.

Držte nyní tak dlouho současně (cca 3 sekundy) tlačítka DOLŮ a STOP/IP- na vašem vysílači, dokud se markýza nezačne rozvíjet.

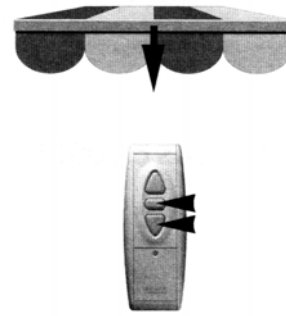
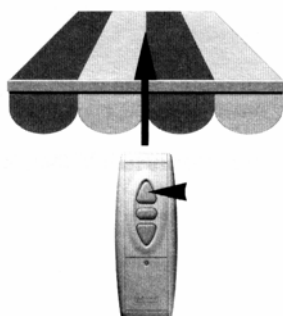

Řídicí jednotka s přijímačem dálkového ovládání

Zastavte markýzu v poloze, která má být najížděna jako mezipoloha z horní koncové polohy. Polohu můžete přesně nastavit pomocí tlačítek NAHORU nebo DOLŮ. Nyní stiskněte a držte cca 2 sekundy tlačítko STOP/IP
 → Mezipoloha z horní koncové polohy je uložena do paměti.

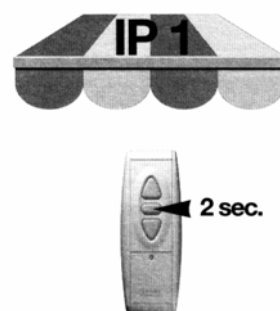
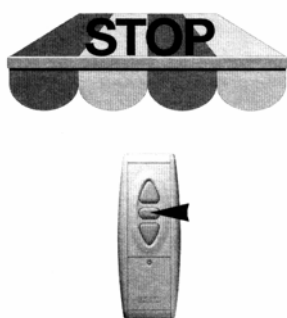

2.4.2 Naučení mezipolohy z dolní koncové polohy (IP 2)

Najedzte s markýzou do dolní koncové polohy.

Držte nyní tak dlouho současně (cca 3 sekundy) tlačítka NAHORU a STOP/IP- na vašem vysílači, dokud se markýza nezačne zavírat.

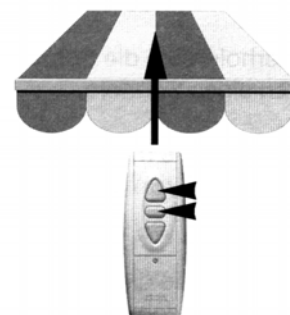
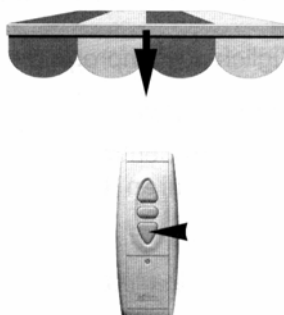

Zastavte markýzu v poloze, která má být najížděna jako mezipoloha z dolní koncové polohy. Polohu můžete přesně nastavit pomocí tlačítek NAHORU nebo DOLŮ.

Nyní stiskněte a držte cca 2 sekundy tlačítko STOP/IP

→ Mezipoloha z dolní koncové polohy je uložena do paměti.

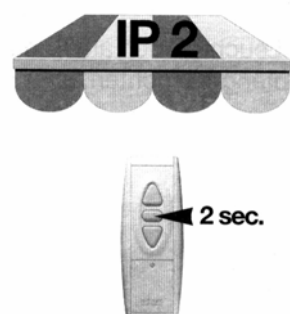
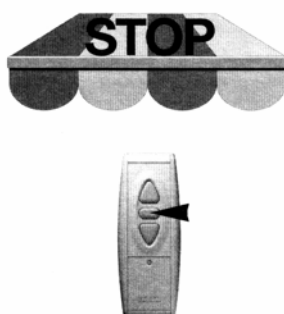

Řídicí jednotka s přijímačem dálkového ovládní

2.4.3 Vyvolání mezipolohy

Pro najetí markýzy do mezipolohy stiskněte tlačítko STOP/IP na ovladači.

Markýza se přitom musí nacházet v jedné z koncových poloh.

POZNÁMKA:

Přijímač Centralis Receiver RTS drží výstup příslušného směru pro pohon sepnutý 3 minuty od zadání povelu. Markýza obvykle dojede do koncové polohy a zastaví na koncových spínačích dříve. Pokud by v době od zastavení markýzy do uplynutí 3 minut bylo stisknuto tlačítko STOP, není vyvolána mezipoloha, ale přijímač je uveden do klidového stavu. Mezipoloha bude vyvolána až druhým stiskem STOP.



2.4.4. Vymazání mezipolohy

Uložená mezipoloha je vymazána vždy, když je uložena mezipoloha nová.

Pokud chcete mezipolohu vymazat, aniž byste místo ní uložili novou, postupujte následovně:

Vyvolejte mezipolohu, kterou chcete vymazat - viz 2.4.3

Poté stiskněte a držte stisknuté tlačítko STOP/IP stlačené tak dlouho, dokud kontrolka LED na ovladači nepřestane blikat (cca 8 sekund).

Mezipoloha je vymazána bez náhrady.

Co dělat, když...

<p>... se kontrolka LED na vysílači při stlačení tlačítka NAHORU nebo DOLŮ rozsvítí, ale pohon nereaguje?</p>	<p>Opakujte postup naprogramování vysílače.</p> <p>Přezkoušejte zapojení a přítomnost síťového napětí na pohonu a na Centralis Receiver RTS.</p>
<p>... nesvítí LED-kontrolka na vysílači, ale pohon reaguje?</p>	<p>Přezkoušejte pomocí tlačítka nouzové obsluhy na Centralis Receiver RTS, zda přijímač spíná napětí pro motor.</p>
<p>... nesvítí LED-kontrolka na vysílači, ale pohon reaguje?</p>	<p>Vyměňte baterii v ovladači.</p>
<p>... nesvítí LED-kontrolka na vysílači a pohon nereaguje?</p>	<p>Přezkoušejte baterii v ovladači.</p>

Řídicí jednotka s přijímačem dálkového ovládání

Důležité upozornění:
Vybité baterie nepatří do
komunálního odpadu!
Odevzdávejte je prosím
na sběrných místech.

